

微電腦PID溫度控制器

Digital PID Temperature Controller

WT Series



SB Series



INDEX

WT Series



WT 溫控器簡介	02
WT 功能介紹圖	03
WT 特色說明	03
WT 功能說明	04
WT 外觀簡介	05
WT 規格總覽	07



SB Series

SB 溫控器簡介	08
SB 機構設計	09
SB 通信功能	11
SB 尺寸圖	12
SB 規格表	13
訂貨索引表	14
型號與選購功能對照表	14
輸入類別一覽表	14

WT Series 經典再進化

高性能低成本的程序控制

雙迴路

精確控制

高信賴性



✓ 高速取樣 50ms

✓ 高精度 ±0.1%

✓ 極速通訊
115200bps

優秀的抗干擾能力

採用全新抗干擾演算法，通過CE認證中最高等級EMC驗證，於各式電磁雜訊場合中都能對抗干擾，運作無誤。



雙迴路設計

輸入採雙通道設計，可同時接受兩組傳感器輸入信號，並同時驅動兩組輸出硬體，可於一台WT909上實現溫濕度控制。



實現高速取樣和高精確度

兩個通道均可進行50ms的高速取樣，能穩定控制要求高速響應的操作。內建18bit高解析度ADC迴路提供高達0.1%的顯示精度，可對應各式嚴苛的應用。



認證及自由電壓對應

通過CE認證。主電源電壓對應AC 85~265V，適用於世界各國。也可接受DC 24V電源。



自定功能啟動鍵

可將想要執行的事件由A/M鍵快速啟動。EX: 手自動切換、SV值切換、啟動/停止切換等。(WT404除外)



參數鎖定功能

所有參數依功能類別不同，安排於5個操作階層(Level1~Level5)。每個階層的參數都可個別隱藏或鎖定，以避免使用者誤操作該參數。



一目瞭然的狀態指示燈

讓您及時掌握輸出(OUT1/OUT2)、警報(AL1/AL2/AL3)、自動演算(AT)、手動輸出(MAN)及程式執行狀態。



條狀指示燈

輸出百分比直接顯示於面板上的條狀指示燈，10個LED對應0~100%輸出。(WT404除外)

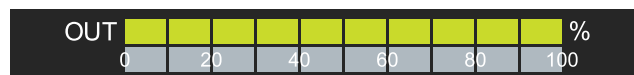

功能介紹圖

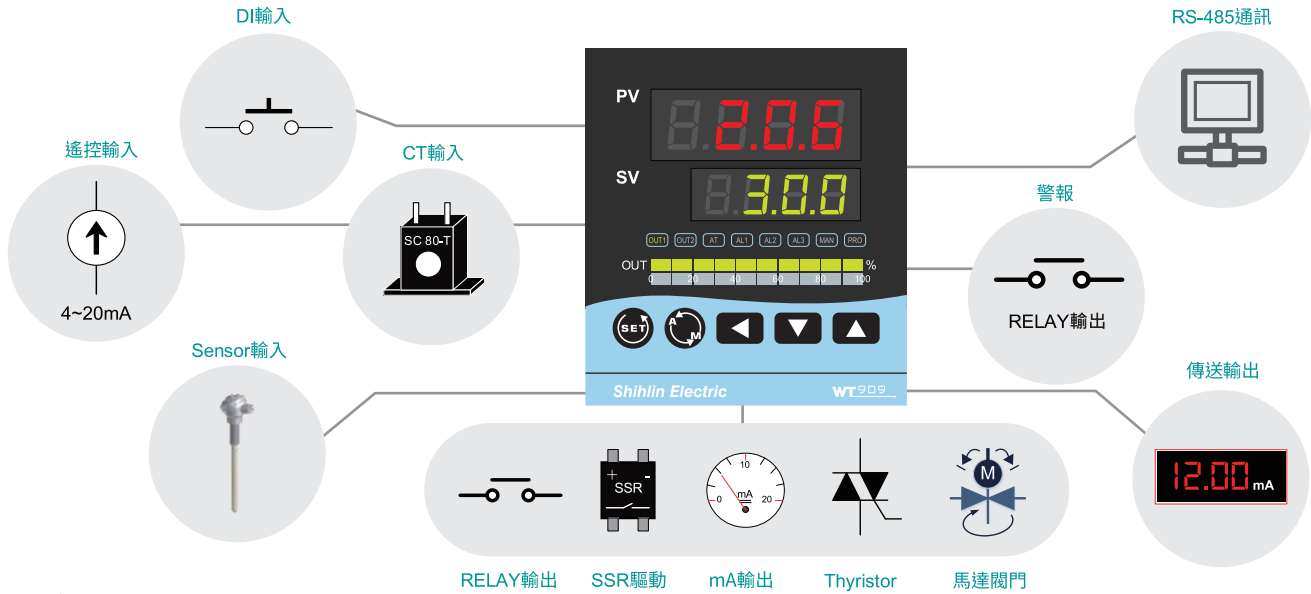

特色說明

多樣化輸入輸出信號選擇

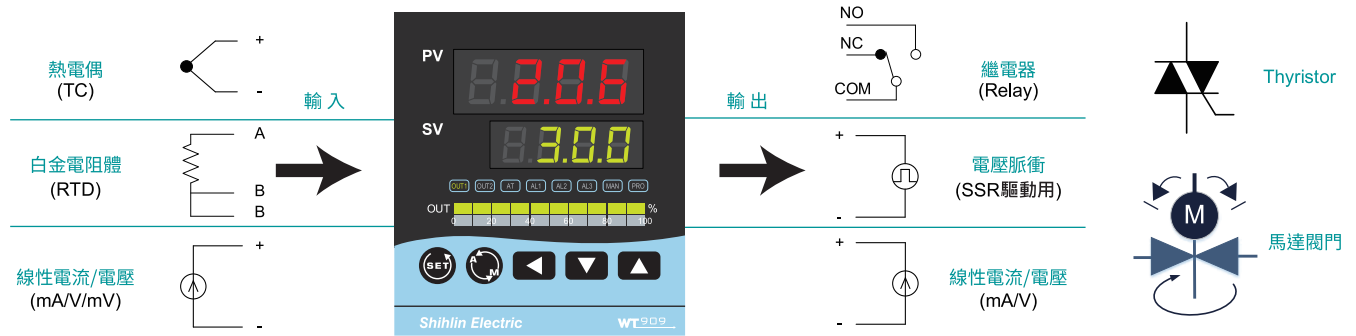

卓越的控制機能

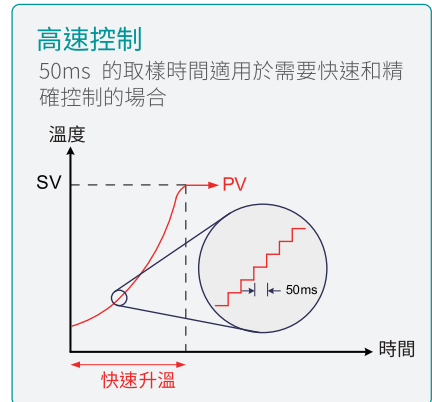
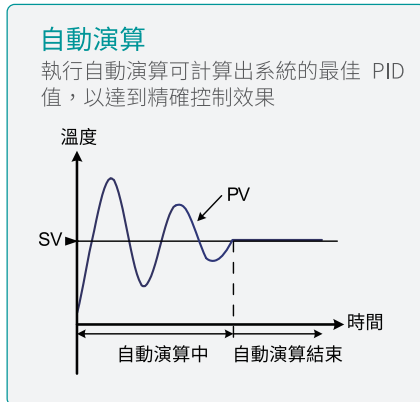
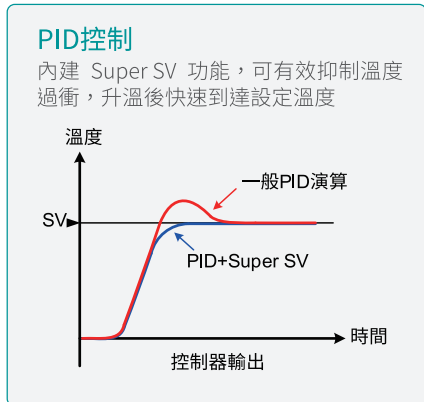

強大的程序控制

提供15組每組10段的程序控制, 每段可任意設置為升溫、降溫或持溫, 使用者可根據需求任意串接, 最大可支援150段的程序控制

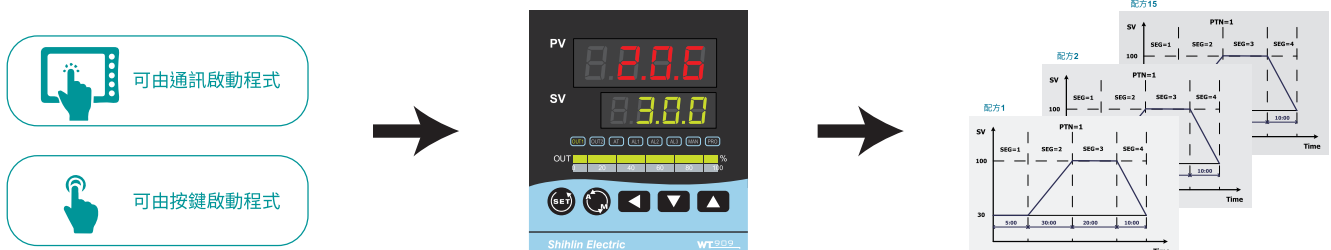

功能說明

雙迴路輸入與控制

原生雙迴路設計，可同時接受兩組傳感器輸入，獨立控制兩個系統，有效降低系統成本

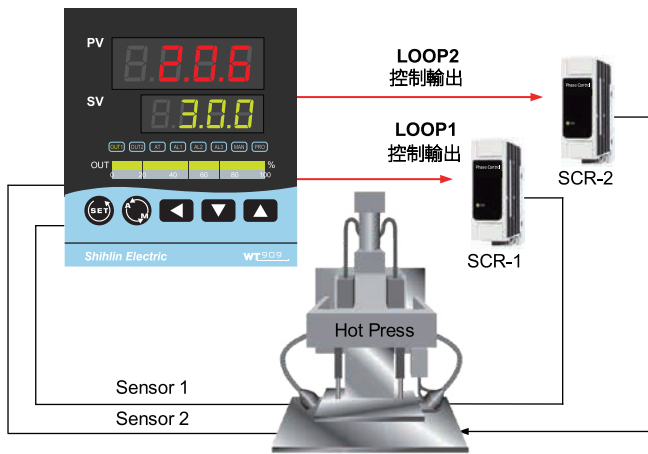

閥門控制

可以使用閥門開度輸入的位置反饋控制和無閥門開度輸入的伺服控制

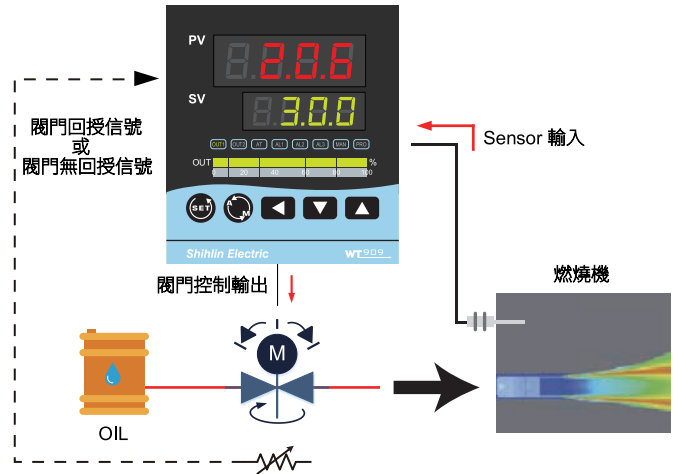

傳送輸出

將溫控器參數數值以類比信號之方式傳送至外部設備
 傳送信號：0~20mA DC, 4~20mA DC, 0~5V DC, 1~5V DC, 0~10V DC, 2~10V DC
 傳送參數：SV1, PV1, MV1.....°

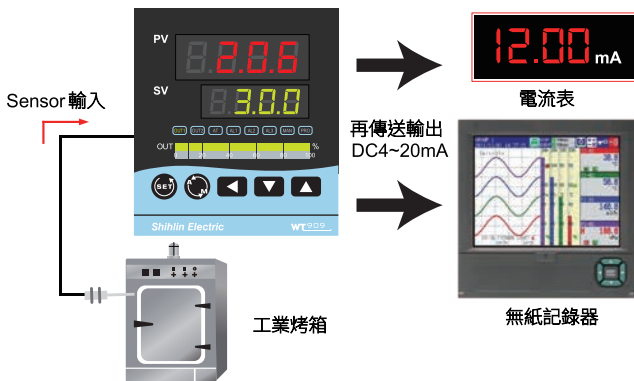

遙控輸入

由外部設備以類比信號方式來控制溫控器之參數數值
 遙控信號：0~20mA DC, 4~20mA DC, 0~5V DC, 1~5V DC, 0~10V DC, 2~10V DC
 遙控參數：SV

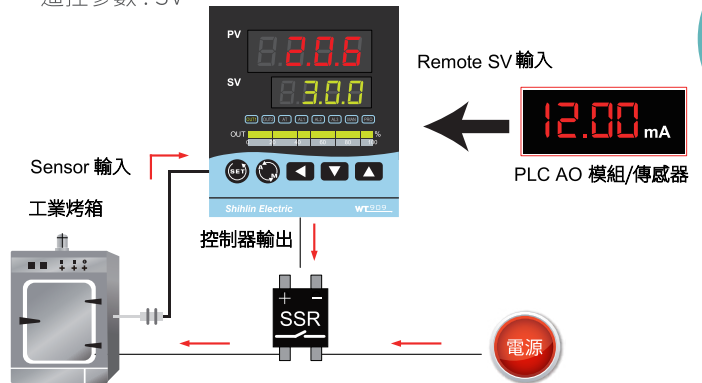

通訊

相容Modbus RTU通訊協議，可與市面上所有人機界面、PLC和SCADA軟體快速建立連結

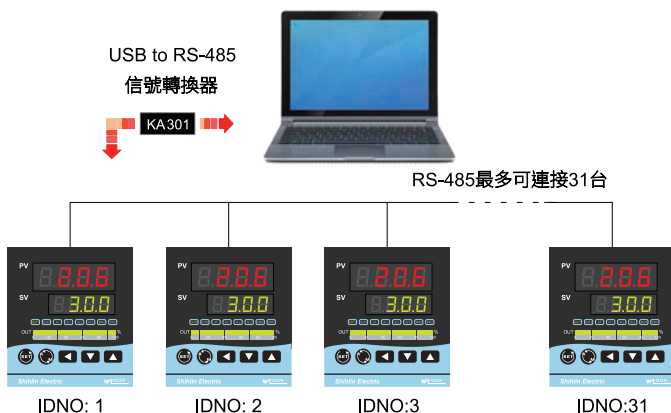

HBA加熱斷線警報

搭配CT(current transformer)即時監控加熱器電流，當檢知到電流值異常降低時可輸出一警報信號通知使用者

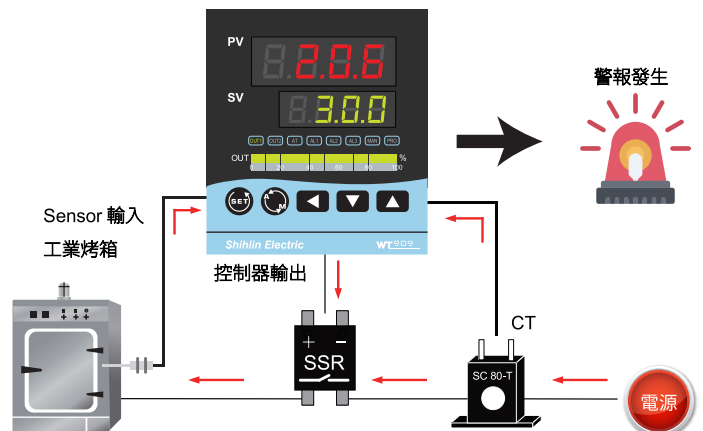

外觀簡介

操作板面說明

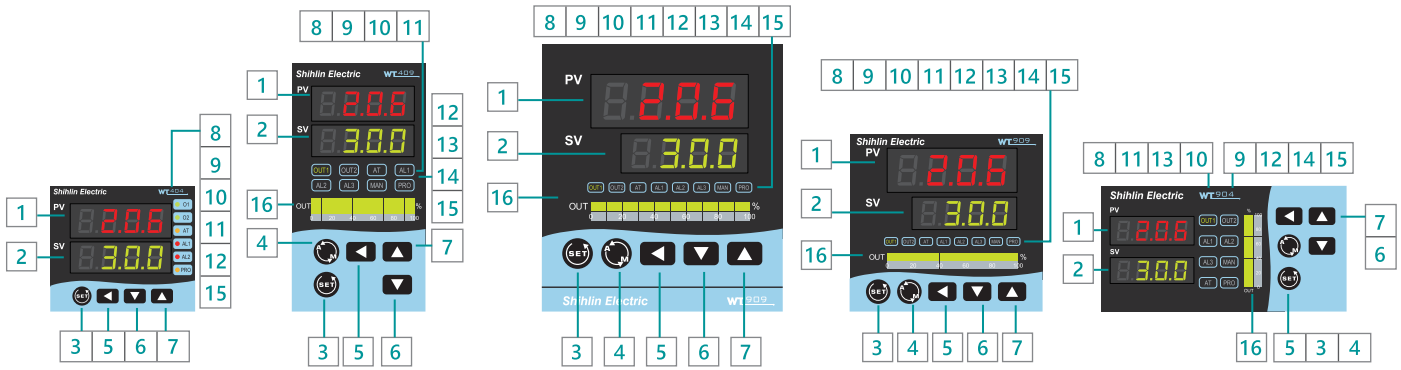

編號	名稱	功能說明	編號	名稱	功能說明
1	PV	顯示感測值或參數名稱(紅色)	9	OUT2	OUT2 動作時·此燈亮(綠色)
2	SV	顯示設定值或該參數目前設定值(綠色)	10	AT	自動演算時·此燈亮(橙色)
3	SET	設定鍵·設定參數完成時按下此鍵	11	AL1	第一組警報動作時·此燈亮(紅色)
4	A/M	功能啟動鍵	12	AL2	第二組警報動作時·此燈亮(紅色)
5	<	移位鍵(千、百、十、個位)	13	AL3	第三組警報動作時·此燈亮(紅色)
6	∇	減少鍵(-1000,-100,-10,-1)	14	MAN	手動輸出時·此燈亮(橙色)
7	∧	增加鍵(+1000,+100,+10,+1)	15	PRO	程式執行時·此燈亮(橙色) 可程式控制器
8	OUT1	OUT1 動作時·此燈亮(綠色)	16	OUT1%	OUT1輸出百分比(綠色)

外型及板面開孔尺寸

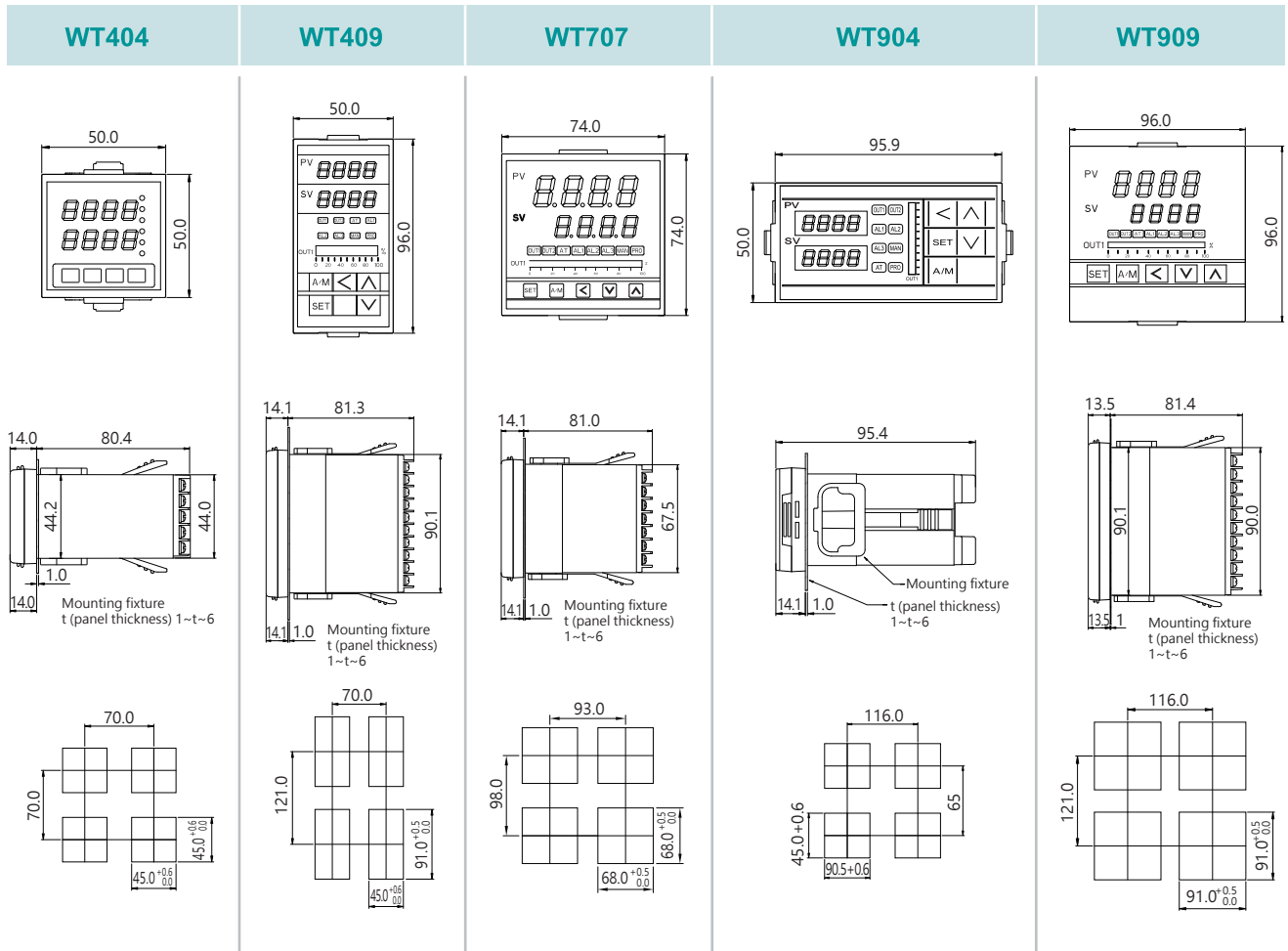

WT404

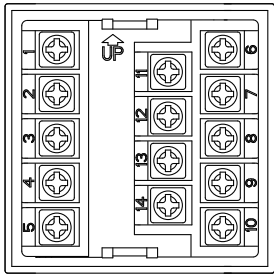

電源		通訊		馬達閥控制	
第一組控制輸出		單相零位控制		遙控/CT輸入	
第二組控制輸出		數位輸入		再傳送	
警報1 警報2		第一組輸入			

WT707

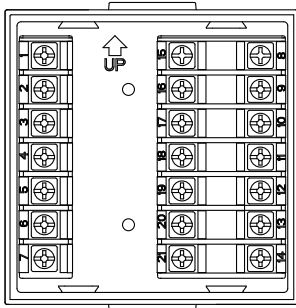

電源		警報1 警報2 警報3		單相零位/相位控制	
第一組控制輸出		通訊		數位輸入	
第二組控制輸出		再傳送		第一組輸入	
馬達閥控制		遙控輸入		CT輸入	

WT409/904

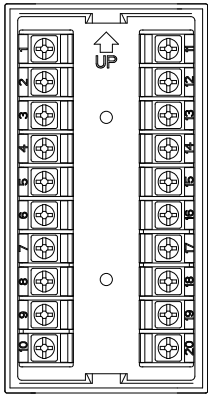

電源		警報1 警報2 警報3		數位輸入	
第一組控制輸出		通訊		第一組輸入	
第二組控制輸出		再傳送		第二組輸入	
馬達閥控制		遙控/CT輸入			

WT909

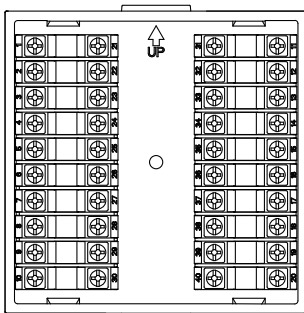

電源		警報1 警報2 警報3		單相/三相零位控制	
第一組控制輸出		通訊		單相相位控制	
第二組控制輸出		再傳送		第二組輸入	
數位輸入		遙控/CT輸入			
馬達閥控制		第一組輸入			

WT Series

規格總覽

通用規格	
電源電壓	AC 85 ~ 265V, DC 24V DC 24V DC $\pm 10\%$
功率消耗	AC 約6VA / 240V AC DC 約4W
記憶體	非揮發性記憶體 最大寫入次數：1000,000次 資料保持年限：10年
使用環境溫度	0到50°C (32到122°F)
使用環境濕度	20% ~ 90% RH
重量	WT404大約120g WT409大約170g WT707大約150g WT904大約170g WT909大約230g
外觀尺寸 (mm)	WT404 48W X 48H X 91L (1/16 DIN) WT409 48W X 96H X 73L (1/8 DIN) WT707 72W X 72H X 73L (3/16 DIN) WT904 96W X 48H X 73L (1/8 DIN) WT909 96W X 96H X 73L (1/4 DIN)
操作環境條件	無腐蝕性、可燃性氣體、輕微粉塵環境、無高周波、 無直接震動、衝擊、陽光不直射的場所
感測器輸入	
組數	最多可達2組
顯示精度	冷接點補償二極體於外部 $\pm(0.1\%$ of reading + 1 digit) 冷接點補償二極體於內部 $\pm(0.3\%$ of reading + 1 digit)
取樣時間	50ms
熱電偶	K、J、R、S、B、E、N、T、W、PLII、L
白金測溫電阻體	PT100
線性信號	0~5V、0~10V、0~2V、1~5V 2~10V、0~25mV、0~50mV、 0~20mA、4~20mA、0~1V、 10~50mV、0~70mV
輸入濾波器	一階低通濾波器 時間常數：0.1 to 10.0秒 (當設置為0時,關閉濾波器)
控制輸出	
組數	最多可達2組
控制方法	1.PID, P, PI, and PD控制(含自動演算功能) 2.ON/OFF控制 3.加熱冷卻PID控制(含自動演算功能)
繼電器輸出	1.SPST-NO, 250VAC, 5A 電氣壽命：100,000次 2.SPDT-NO, 250VAC, 5A 電氣壽命：50,000次 3.SPDT-NC, 250VAC, 2A 電氣壽命：20,000次
SSR 驅動輸出	ON: 24 V OFF : 0V 最大負載電流：20mA 含短路保護電路
線性信號輸出	解析度：10 bits 信號種類：4~20mA, 0~20mA, 0~5V, 0~10V, 1~5V, 2~10V
加熱器斷線警報(HBA)	
比流器型號	SC 80-T, SC 100-T
最大量測電流	SC 80-T: 80A, SC 100-T: 100A
精度	SC 80-T: $\pm 3\%$, SC 100-T: $\pm 5\%$
孔徑	SC 80-T: 5.9mm, SC 100-T: 12.6mm
輸出	可任意掛載至警報1~3

溫度警報	
組數	最多可達3組
警報類型	偏差高警報, 偏差低警報, 偏差高低警報, 區域內警報, 絕對高警報, 絕對低警報, 可程式結束警報, 系統異常警報, HBA警報, 可程式執行警報, 系統正常警報, 持溫計時器警報, 計時器警報, 計數器警報, 24H計時器警報
繼電器規格 (電阻性負載)	1.SPST-NO, 250VAC, 5A 電氣壽命：100,000次 2.SPDT-NO, 250VAC, 5A 電氣壽命：50,000次 3.SPDT-NC, 250VAC, 2A 電氣壽命：20,000次
計時器	
組數	1組
時間格式	小時：分或分：秒
最大計時時間	99小時.59分、99分.59秒
輸出	可任意掛載至警報1~3
傳送輸出	
組數	1組
解析度	14 bits
精度	0.1%
可傳參數	SV1, PV1, MV1, SV1R, PV1R, MV1R, SV2, PV2, MV2, SV2R, PV2R, MV2R
信號種類	4~20mA, 0~20mA, 0~5V, 0~10V, 1~5V, 2~10V
遙控輸入	
組數	1組
解析度	18 bits
受控參數	Local SV
信號種類	4~20mA, 0~20mA, 0~5V, 0~10V, 1~5V, 2~10V
閥門回授輸入	
組數	1組
解析度	18 bits
受控參數	PV2
信號種類	1K Ω , 560 Ω
數位輸入	
組數	2組
外部接點規格	不帶電乾接點 開路：大於500K Ω 短路：小於10 Ω
功能	1.SV切換 2.啟動/停止 切換 3.手自動 切換 4.自動演算 啟動/停止 5.遙控SV 啟動/停止 6.再傳送 啟動/停止 7.計時器 啟動/停止 8.計數器 9.可程式 啟動/停止
通訊	
通訊連接	RS-485半雙工 2線式多點連接
通訊協定	Modbus RTU, TAIE
通訊速度	2400, 4800, 9600, 19200, 38400, 57600, 115200 bps
通訊格式配置	1.起始位元：1 2.資料位元：8 3.位元檢查：None(無), Odd(奇同位), Even(偶同位) 4.停止位元：1 或 2
通訊回應時間	0~250ms
最大連接數量	31台

多功能

高性能

高品質

低價格

高信賴性

SB Series

SBV / SBE

特長

- 1 可多台排列節省配電盤空間。
- 2 超高亮度、高密度LED顯示模組，外觀出色、動作狀況文字顯示，一目了然。
- 3 提供歐規端子“保護蓋”，避免觸電，保護人身及機器安全
- 4 獨特多功能端子台設計，接線圖示直接標示、接線容易。
- 5 業界同型唯一具備加熱/冷卻輸出功能，PID參數可獨立調整。
- 6 可直接在面板以按鍵自由選擇，對應多種輸入，(TC / RTD / Linear 三者間互換需用jumper切換。) Thermal couple K / J / R / S / B / E / N / T / W / PLII / L 等11種規格、RTD PT100、Linear 0~10 V、4~20 mA 12種規格
- 7 Relay / SSR voltage driver / mA 三種模式。
- 8 Output Relay 接點容量高達8A，壽命超長，非市面上一般小Relay、小容量可比。
- 9 Modbus RS485全新通信模組化設計，接線端子在控制器上方，可多台直接並聯、連接非常方便。
- 10 按鍵RUN / STOP切換功能，易於執行測試及試車運轉。
- 11 業界溫控器最高速Modbus通信，速度可達 115200 bps，輕易與PLC、人機介面連線、達到監控效果。
- 12 免費提供專業級之“溫控器監控”軟體，舉凡：數位盤面顯示、動態曲線圖、直條圖監看、警報記錄、配方應用記錄存檔(秒/分/時)、歷史趨勢圖等功能一應俱全。
- 13 具備控制器、信號轉換器、警報監視器 3重功能，可取代信號轉換器，將mV .V. RTD信號轉換成V或4-20mA輸出。

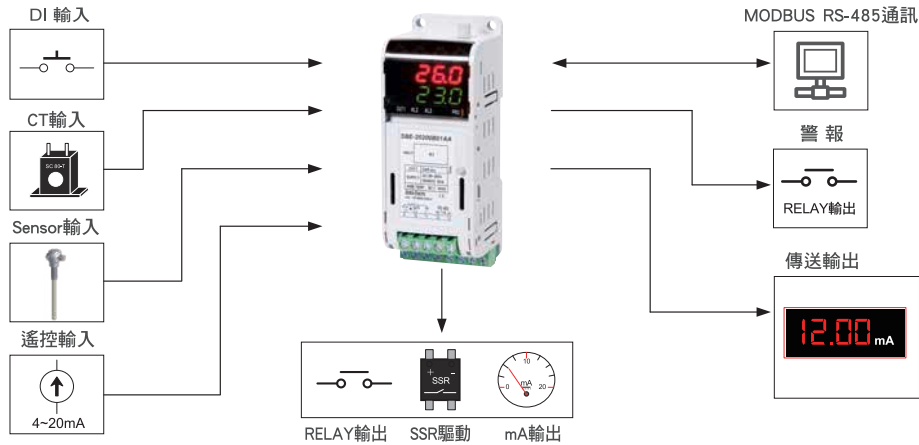

特色說明



CE認證合格，完全對EMC指令，環保符合ROHS規範

~AC100~240V
±DC 12V / 24V

自由電壓對應 / 工作環境溫度寬廣 -10~55°C



RUN / STOP切換(啓動/停止)



動作狀態LED指示燈 一目了然

SB Series

全新機構設計



SBV 插拔端子
SBE 固定端子

- 使用UL高品質高規格之插拔式端子設計，完全解除繁瑣的固定接線痛苦。(SBV)
- 內建操作按鍵、PV/SV 雙顯示設計，輕易修改各項參數。
- 低價格、高信賴性，直接取代傳統式必須挖孔安裝之溫控器。
- 下掀式透明蓋設計，避免人員誤觸或誤操作。

內建4只操作key · PV/SV雙顯示



SBV插拔式端子



SBE固定端子



◎ 領先業界獨創專利設計，40×107×43mm，節省配電盤空間。

DIN RAIL 導軌安裝



- 具有導軌及鎖線安裝方式，適合控制盤大量裝設，控制器本體之安裝、取下絲毫不費力氣。

分離式端子防護蓋設計

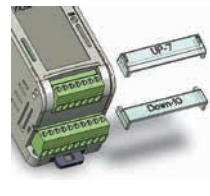

- 歐規端子安全防護蓋全新設計。
- 帶電端子不外露，美觀、安全。

完全模組化組裝設計



- 機構組裝、拆卸容易，極度輕巧。
- 電路板採 SMT 表面黏著加工，高品質高信賴性。

底部附磁性座(選購品)



- 底部附有 3 只強力磁鐵，可任意吸附鐵製箱体。
- 不須為本體固定費神，適用於短期間試作或量測。

卓越的控制機能

PID 控制

內建 Super SV 功能，可有效抑制溫度過衝

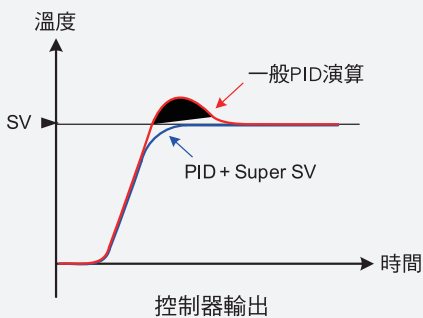

自動演算(AT)

執行自動演算可算出系統的最佳 PID 值，以達到精確控溫效果

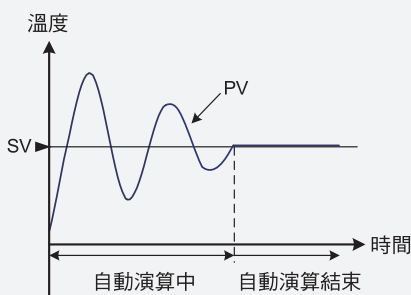

輸出限制

高點限制→溫度不過衝
低點限制→閥門不關死

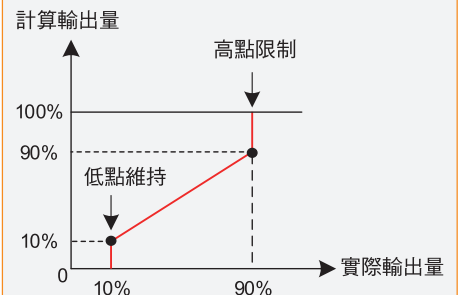

高精度

±0.1%

14 bits 的A/D 轉換解析度，0.1%FS 的顯示精度，取樣時間50ms，可手動補償PV顯示值。內建 Autozero-Autospan功能，自動校正零點及斜率，使顯示精度不因長時間使用而劣化。

參數鎖定功能



所有參數依功能類別不同，安排於3個操作階層(Level1~Level3)。每個階層的參數都可個別隱藏或加以鎖定，以避免使用者誤操作該參數。

特色說明

傳送輸出

將溫控器參數數值以類比信號方式傳送至外部設備

- 傳送信號：0~20mA DC, 4~20mA DC, 0~5V DC, 1~5V DC, 0~10V DC, 2~10V DC
- 傳送參數：SV, PV, SV2, PV2, OP1



遙控輸入

由外部設備以類比信號方式來控制溫控器之參數數值

- 遙控信號：0~20mA DC, 4~20mA DC, 0~5V DC, 1~5V DC, 0~10V DC, 2~10V DC
- 遙控參數：SV

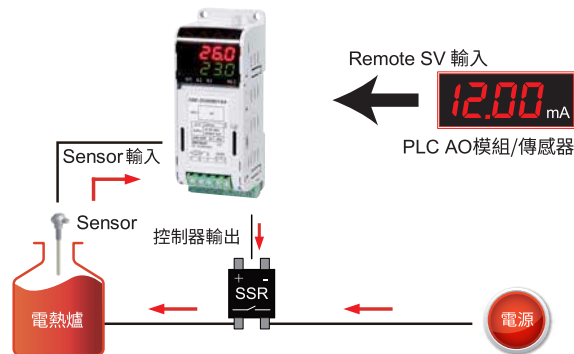

加熱器斷線警報 HBA - Heater Break Alarm

搭配CT(current transformer)即時監控加熱器電流，當檢知到電流值異常降低時，可輸出一警報信號通知使用者

對應 100A 以下之加熱器斷線警報功能，CT 有 80A、100A 兩種可供選用，電流顯示範圍：0.0~99.9A，顯示精度：1%FS
警報接點：AL1 內含 CT：SC_80_T(插孔直徑 5.8mm,0.0~80.0A) 或 SC_100_T(插孔直徑 12mm,0.0~99.9A)

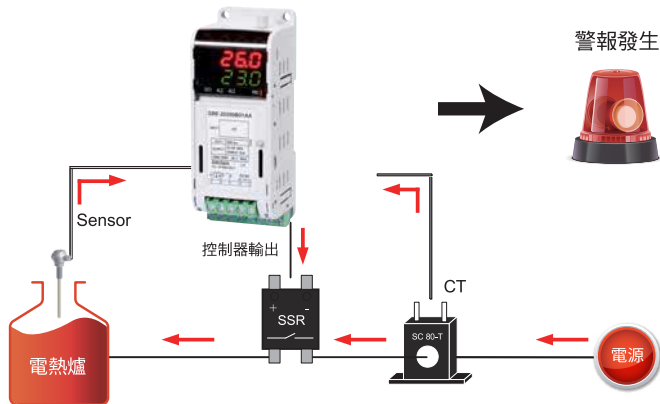

- 可當電流表使用
- 可自定斷線檢知時間
- 可由通訊讀取電流值及警報燈號

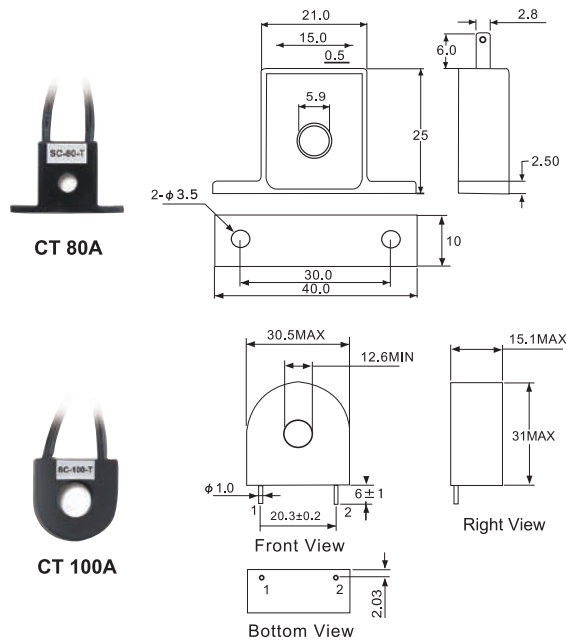

加熱、冷卻控制

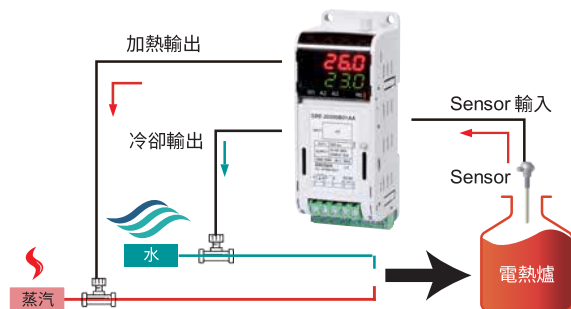

使用溫控器的兩個輸出，一台裝置即可控制加熱/制冷設備

強大通信功能 MODBUS (RTU·TAIE模式)

快速且穩定的通訊

相容Modbus RTU 通訊協議，可與市面上所有人機介面、PLC 和SCADA 軟體快速建立連結
 支援業界最快通訊速度115200bps→通訊快速不中斷
 支援暫存器映射功能→替換他廠牌溫控器後通訊程式不必重寫



提供免費專業級溫控監控軟體，數位盤面顯示、動態曲線圖、直條圖監看、警報提示、配方應用 記錄存檔 (秒/分/時)、歷史趨勢圖等功能一應俱全

- 可與任何具備 MODBUS通信介面之工控產品連線控制
- 輕易接上人機介面、PLC或電腦連線監控
- 透過 RS485通信，可選擇每小時或每天之監控
- 所有數據可存成TXT文書檔或EXCEL檔
- 存檔資料可隨時再叫出來使用，並可作成歷史趨勢圖參考

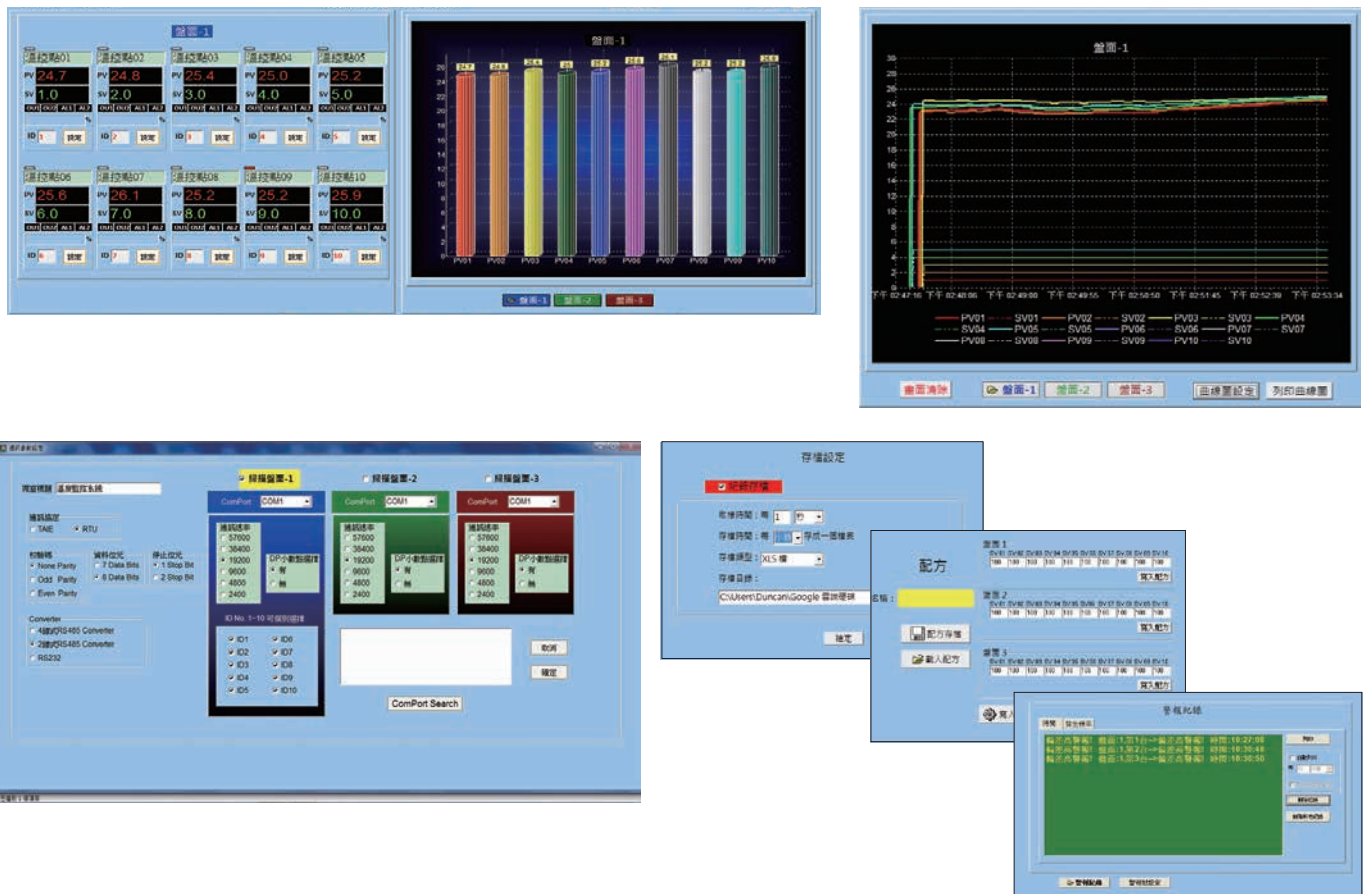

KA301 Universal Converter 多功能串列信號轉換器

USB to RS-232 / 422 / 485 / TTL

選購品

KA301可將RS-232 / 422 / 485或TTL等串列介面信號，轉換成USB信號，達成串列設備與電腦之間高速通信之目的。輕易與各種具有通信介面之各廠牌PLC、HMI人機介面、變頻器、溫度控制器、各式儀表連結，達到監視、控制之功能。專為工業通訊控制設計，一個USB介面對應4種串列通訊功能，是自動化程式設計、工程應用的最佳選擇。提供無償、多樣化軟體，輕易對各種裝置進行通信測試。

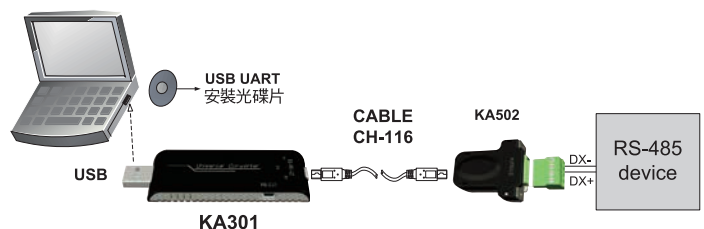

尺寸圖

SBV / SBE

SBV / SBE 外型尺寸

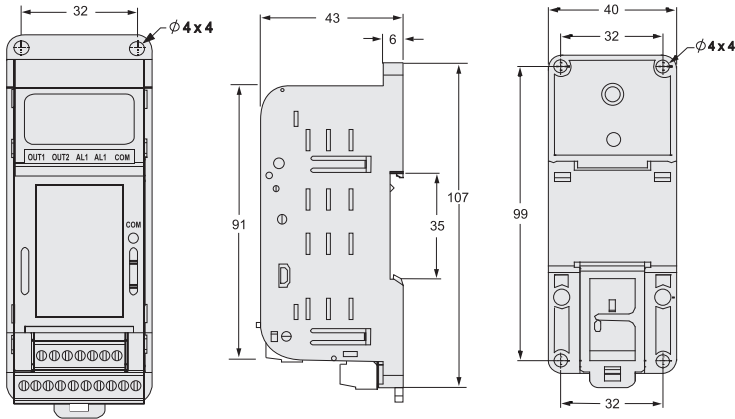

(單位: mm)

SBV 端子接線圖

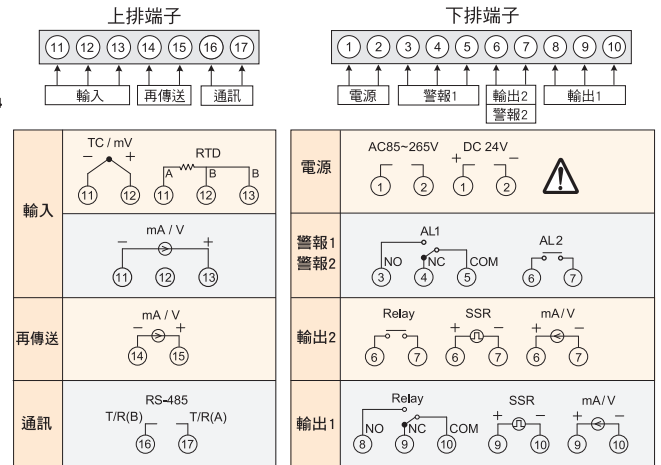

SBV 端子外型圖

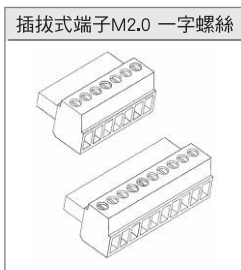

SBE 端子外型圖

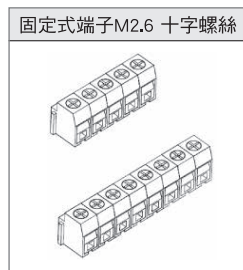

SBE 端子接線圖

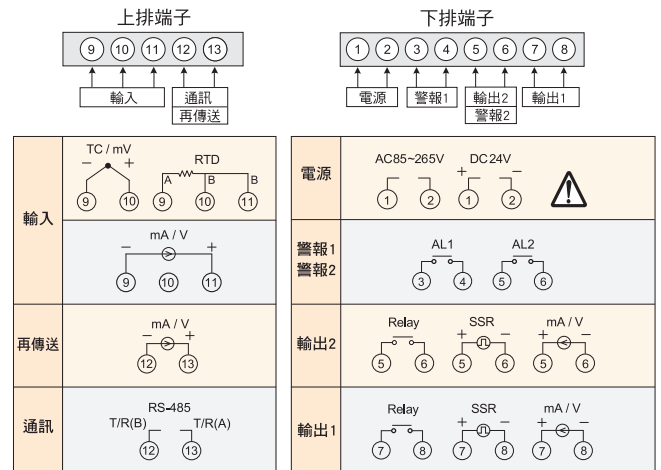

SB Series

規格表

型號		SBV	SBE
電源電壓		AC 85 ~ 265V, DC 24V (選購功能)	
電源頻率		50/60 Hz	
消耗功率		約 6VA	
記憶體		斷電保持記憶體EEPROM	
感測器輸入 ※ 請參考P.14輸入類別一覽表		顯示精度 0.1% FS	
		取樣時間 50ms	
		熱電偶(TC) : K、J、R、S、B、E、N、T、W、PLII、L	
		白金電阻體(RTD) : PT100	
		DC線性類比輸入 : 0~20mA、4~20mA 0~1V、0~5V、0~10V、0~2V、1~5V、2~10V 0~25mV、0~50mV、其它(10~50mV...)、0~70mV	
控制輸出	OUT1繼電器 Relay	1c	1a
		1a 接點SPST-NO, 250VAC, 8A (電阻性負載), 電氣壽命: 100,000 次以上 1c 接點SPDT-NO, 250VAC, 5A (電阻性負載), 電氣壽命: 50,000 次以上 SPDT-NC, 250VAC, 2A (電阻性負載), 電氣壽命: 20,000 次以上	
	OUT2繼電器 Relay	1a	
	電壓脈衝SSR driver	ON: 24 V OFF: 0V 最大負荷電流: 20 mA, 具備輸出短路保護功能	
	DC線性電壓電流 linear	4~20mA, 0~20mA, 最大負載電阻560Ω、0~5V、0~10V、1~5V、2~10V	
控制方式		ON-OFF 或 P、PI、PID 控制	
第一組警報輸出		1c	1a
	1a 接點SPST-NO, 250VAC, 5A (電阻性負載), 電氣壽命: 100,000 次以上 1c 接點SPDT-NO, 250VAC, 5A (電阻性負載), 電氣壽命: 50,000 次以上 SPDT-NC, 250VAC, 2A (電阻性負載), 電氣壽命: 20,000 次以上		
第二組警報輸出		1a	
	接點 SPST-NO, 250VAC, 5A (電阻性負載), 電氣壽命: 100,000 次以上		
再傳送輸出	類比輸出信號 : 4~20mA、0~20mA、0~5V、0~10V、1~5V、2~10V		
	可傳送 : PV1、SV1、PV2、OP1		
遙控輸入SV		遙控類比輸入信號: 4~20mA、0~20mA、0~5V、0~10V、1~5V、2~10V	
通訊	傳輸方式	RS-485兩線式半雙工 最多32台 最大距離1200米	
	通訊協定	Modbus RTU, TAIE兩種	
	同位元檢查	None無, Odd 奇同位, Even 偶同位	
	Data bit	8bit	
	Stop bit	1 或 2 bit	
	通訊速率	2400,4800,9600,19200,38400,57600,115200 bps	
	回應延遲時間	0~250 ms可調	
特殊功能		Power-on 緩啟動, Timer 計時器功能(計時範圍1分 ~ 99 小時59分)	
操作環境溫度 溼度		0 ~ 50°C (在無結冰或凝結的情況下) 20% ~ 90% RH	
儲存環境溫度		-25 ~ 65°C(在無結冰或凝結的情況下)	
外型尺寸		W40xH107xD43 mm	
本體重量		約105克	

訂貨索引表

型別	第一組輸出	第二組輸出	警報	再傳送	第二輸入	通訊	第一輸入	主電源	可程式
WT404 48x48 mm WT409 48x96 mm WT707 72x72 mm WT904 96x48 mm WT909 96x96 mm WTSBE 盤內經濟型 WTSBV 盤內高機能型	1	0	1	0	0	0	0 1	A	N
	0 無 1 繼電器 Relay 2 電壓脈衝 (SSR 驅動用) 3 4~20mA 4 0~20mA A 0~5V B 0~10V C 1~5V D 2~10V 5 1φSCR零位控制 6 3φSCR零位控制 7 三線式比例馬達閥控制 8 1φSCR相位控制	0 無 1 繼電器 Relay 2 電壓脈衝 (SSR 驅動用) 3 4~20mA 4 0~20mA A 0~5V B 0~10V C 1~5V D 2~10V	0 無 1 1組 2 2組 3 3組 A HBA B HBA+AL2 C HBA+AL2+AL3	0 無 1 4~20mA 2 0~20mA A 0~5V B 0~10V C 1~5V D 2~10V	0 無 1 4~20mA 2 0~20mA A 0~5V B 0~10V C 1~5V D 2~10V E 2組DI F 遙控輸入 + 2組DI M 回授型閥門反饋 J PT第二組輸入 K TC第二組輸入 L Linear第二組輸入	0 無 3 TTL B RS-485(上一代位址) C RS-485	輸入類別一覽表之“代碼”	A AC 85~265V D DC 24V	N 無 A 標準 B 可程式

※1 方框為選購功能，須另加收費
 ※2 HBA加熱斷線警報(使用AL1作為斷線警報接點)
 ※3 第二組輸入只限WT904/409/909

型號與選購功能對照表

O:可追加 X:無法追加 *HBA與遙控輸入功能無法同時選購

型號	第一組輸出				第二組輸出	第二組警報	第三組警報	HBA	傳送輸出	遙控輸入	第二輸入	通訊	主電源DC	可程式
	1φSCR零位控制	3φSCR零位控制	三線式比例馬達閥控制	1φSCR相位控制										
WT404	O	X	O	X	O	O	X	O	O	O	X	O	O	O
WT707	O	X	O	O	O	O	O	O	O	O	X	O	O	O
WT409	X	X	O	X	O	O	O	O	O	O	O	O	O	O
WT904	X	X	O	X	O	O	O	O	O	O	O	O	O	O
WT909	O	O	O	O	O	O	O	O	O	O	O	O	O	O
WTSBE	X	X	X	X	O	O	X	O	O	O	X	O	X	O
WTSBV	X	X	X	X	O	O	X	X	X	X	X	O	X	O

輸入類別一覽表

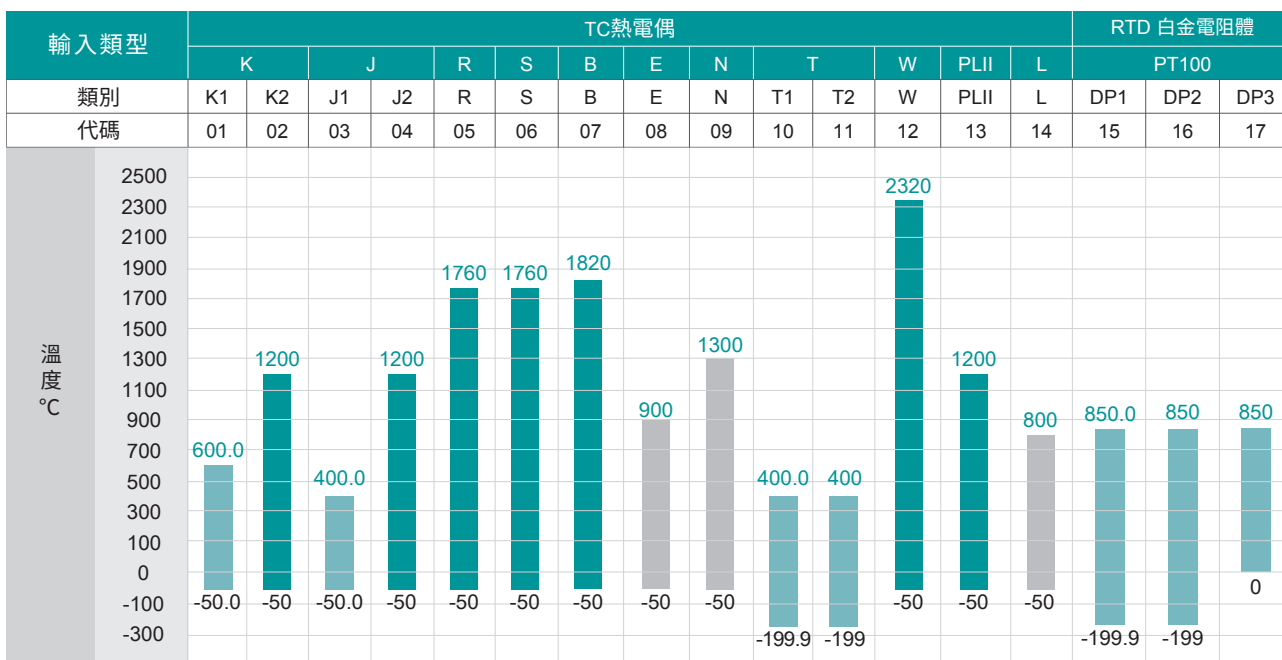

輸入類型	DC 線性類比信號											
類別	AN1		AN2					AN3	AN4			
代碼	18	19	20	21	22	23	24	25	26	27	28	29
輸入範圍	0~25mV	0~50mV	0~20mA	0~1V	0~2V	0~5V	0~10V	0~70mV	4~20mA	10~50mV	1~5V	2~10V
設定範圍	四種選擇：-1999~9999 -199.9~999.9 -19.99~99.99 -1.999~9.999											



靈機一動，智造自來

The best drive for Smart Factory

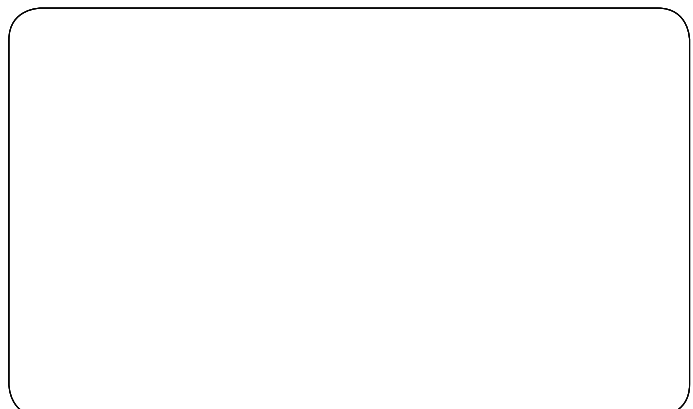

- | | |
|---------------------------------|--------------------|
| <input type="checkbox"/> 總公司 | 台北市中山北路六段88號16樓 |
| T. +886-2-28342662 | F. +886-2-28366187 |
| <input type="checkbox"/> 自動化事業處 | 新竹縣新豐鄉中崙村7鄰234號 |
| T. +886-3-5995111 | F. +886-3-5907173 |
| <input type="checkbox"/> 台北分公司 | 台北市長安東路一段9號3樓 |
| T. +886-2-25419822 | F. +886-2-25213636 |
| <input type="checkbox"/> 新竹分公司 | 新竹縣新豐鄉中崙村7鄰234號 |
| T. +886-3-590-5200 | F. +886-3-590-2167 |
| <input type="checkbox"/> 台中分公司 | 台中市西屯區台灣大道四段1338號 |
| T. +886-4-24610466 | F. +886-4-24610468 |
| <input type="checkbox"/> 台南分公司 | 台南縣永康市永大路三段439號 |
| T. +886-6-2018979 | F. +886-6-2017079 |
| <input type="checkbox"/> 高雄分公司 | 高雄市三民區中華二路250號 |
| T. +886-7-3160228 | F. +886-7-3160226 |

經銷商



諮詢專線
0800-524045 (免付費)

手機請打
03-5995-111#434 (需付費)

Ver.201905 © 版權所有、翻譯必究
本型錄內容若有變更，恕不另行通知。